

# TurboCord™

## Portable Charger

Model 240V

Modèle 240

Modelo 240

# Quick Start Guide

Guide de démarrage rapide  
Guía de inicio rápido

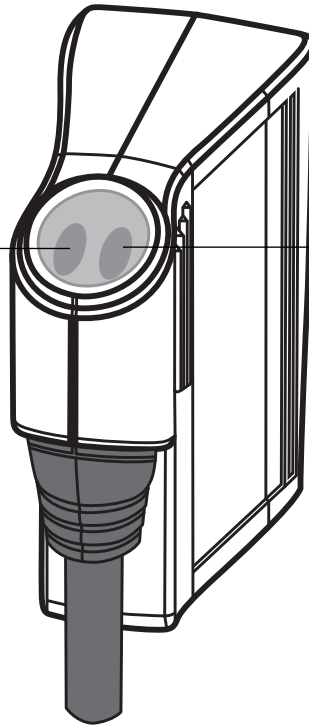

### TROUBLE INDICATOR (Red)

Error. Remove Charge Coupler from car and reinsert. If TROUBLE indicator is still illuminated, call Customer Service at 888-833-2148.

### INDICATEUR DE PROBLÈME (Rouge)

Erreur. Retirez le coupleur de charge du véhicule et le réinsérez. Si l'indicateur de PROBLÈME est encore allumé, appeler le service à la clientèle au 888-833-2148.

### INDICADOR DE PROBLEMAS (Rojo)

Error. Retire el acoplador de carga del vehículo y vuelva a insertarlo. Si sigue iluminado el indicador de problemas, llame al Departamento de Servicio al Cliente al 888-833-2148.

### STATUS INDICATOR (Blue)

**Solid light** = Power present. Charger is receiving AC power and is ready to charge.

**Flashing light** = The car is being charged.

### INDICATEUR D'ÉTAT (Bleu)

**Lumière fixe** = alimentation présente. Le chargeur reçoit une alimentation CA et est prêt à charger.

**Lumière clignotante** = le véhicule est entrain de charger.

### INDICADOR DE ESTADO (Azul)

**Luz fija** = Poder presente. El cargador está recibiendo poder de CA y está listo para cargar.

**Luz pulsante** = El coche se está cargando.

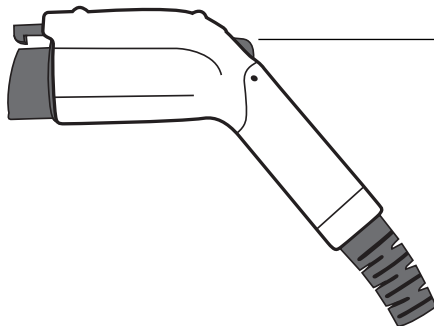

### RELEASE BUTTON

Press to release the Connector from the vehicle port.

### BOUTON DE LIBÉRATION

Appuyer pour libérer le coupleur de charge de la prise de charge du véhicule.

### BOTÓN DE LIBERACIÓN

Presione para liberar el acoplador del puerto de carga del vehículo.

Prototype image shown. Production model may vary.

# Quick Start Guide

TurboCord

Model 240

1

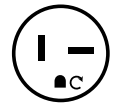

NEMA 6-20  
240 VAC

Make sure the car is in PARK and turned OFF.

Insert Charger into appropriate wall receptacle.

Red TROUBLE light will flash briefly then turn off; Blue STATUS light will stay solid indicating that Charger is receiving AC power and is ready to charge.

2

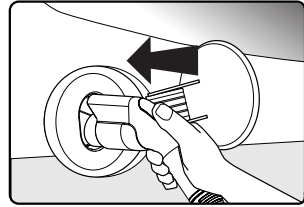

Insert CHARGE COUPLER into car charge port. Charging will begin automatically. Blue STATUS light will flash to indicate charging.

**MANUAL STOP:** You can manually stop charging by disconnecting the CHARGE COUPLER from the car receptacle. Charger's Blue STATUS light will stop flashing, then a solid Blue STATUS light will remain on.

Charging will complete automatically. Blue STATUS light will remain solid whether CHARGE COUPLER stays connected to, or is disconnected from, the car.

3

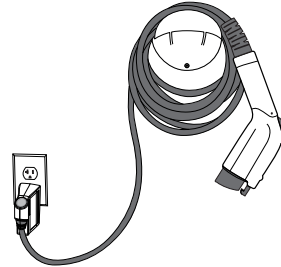

When done using Charger, first disconnect the CHARGE COUPLER from the car, and then disconnect Charger from the wall receptacle.

Stow Charger on the cable hanger (shown) or in stowage bag after each use.



## WARNING!

IMPORTANT SAFETY INSTRUCTIONS. SAVE THESE INSTRUCTIONS:

When using electric products, basic precaution should always be followed, including the following:

- Read warnings on Charger cord label before operating Charger for the first time. Read all instructions in the User Guide before using Charger.
- Never use Charger with any AC adapter.
- Never use Charger with an extension cord.
- Shock hazard – make sure the plug is fully inserted into the wall receptacle so that there are no exposed blade surfaces.
- Children should be supervised when in the vicinity of Charger and while Charger is plugged in.
- DO NOT put fingers into the electric charge coupler.
- DO NOT use Charger if the flexible power cord, charge coupler, or Charger are broken, cracked, open, or show any indication of damage.
- ALWAYS position Charger and cable so that they will not be driven over, stepped on, tripped over, or otherwise damaged while in use.
- To minimize risk of personal injury, stow Charger after use.
- Maximum operating temperature 50°C (122°F).
- Not for use in a commercial garage.
- For use with a grounded circuit.
- DO NOT drop Charger or Coupler.

Charge Smarter. Drive Farther.™

To download the full user guide go to [www.TurboCord.com](http://www.TurboCord.com)

**For assistance, call (888) 833-2148.**

# Guide de démarrage rapide

TurboCord

Modèle 240

1

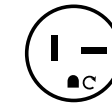

NEMA 6-20  
240 VAC

S'assurer que le véhicule est en STATIONNEMENT et à l'arrêt.

Insérez le chargeur dans une prise murale appropriée.

Le voyant PROBLEME clignotera brièvement avant de s'éteindre; Le voyant Bleu ETAT restera fixe, indiquant que le chargeur reçoit une alimentation CA et est prêt à charger.

2

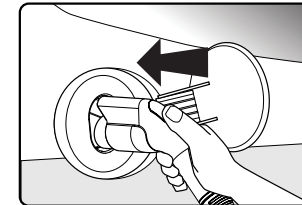

Insérez le coupleur de charge dans la prise de charge du véhicule. Le chargement commencera automatiquement. Le voyant Bleu d'ETAT clignotera pour indiquer le chargement.

**ARRET MANUEL:** Il est possible d'arrêter le chargement manuellement en déconnectant le coupleur de charge de la prise du véhicule. Le voyant Bleu d'ETAT cessera de clignoter suivi d'une lumière Bleu fixe.

Le chargement s'arrêtera automatiquement. Une fois terminé, le voyant Bleu restera fixe que le chargeur soit connecté ou qu'il en soit déconnecté.

3

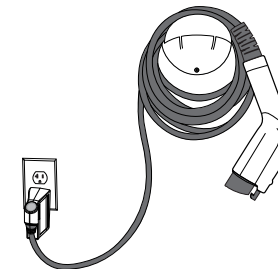

Une fois finie l'utilisation, débranchez d'abord le coupleur du véhicule, puis débranchez le chargeur de la prise murale.

Rangez le chargeur sur l'attache-câble (illustré) ou dans un sac de rangement après tout usage.



## AVERTISSEMENT!

MESURES DE SECURITE IMPORTANTES. VEUILLEZ GARDER CES INSTRUCTIONS:

Lors de l'utilisation d'appareils électriques, des précautions de base doivent toujours être respectées, y compris les suivantes:

- Lire les avertissements sur l'étiquette du cordon du chargeur avant de l'utiliser pour la première fois. Lire aussi toutes les instructions dans le manuel d'utilisation avant d'utiliser le chargeur.
- Ne jamais utiliser le chargeur avec un adaptateur CA (courant alternatif).
- Ne jamais utiliser le chargeur avec un rallonge.
- Risque d'électrocution - s'assurer que la fiche est complètement insérée dans la prise afin qu'il n'y ait pas de surfaces de lame exposées.
- Surveiller les enfants quand ils se trouvent à proximité du chargeur et que celui-ci est branché.
- NE PAS mettre les doigts dans le coupleur de charge électrique.
- NE PAS utiliser le chargeur si le cordon d'alimentation flexible, le coupleur de charge ou le chargeur est cassé, fissuré, ouvert ou montre des signes de détérioration.
- Toujours placer le chargeur et le câble de sorte qu'ils ne seront pas conduits dessus, piétinés trébuchés dessus pendant l'utilisation.
- Pour minimiser le risque de blessures, rangez le chargeur après usage.
- La température maximale d'utilisation est de 50 °C (122 °F).
- Non destiné à un usage dans un garage commercial.
- À utiliser avec un circuit mis à la terre.
- Ne laissez pas tomber le chargeur.

Charge Smarter. Drive Farther.™

Pour télécharger le Guide de l'utilisateur, aller à [www.TurboCord.com](http://www.TurboCord.com)

**Pour de l'assistance, appeler le (888) 833-2148.**



1

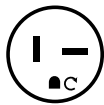

NEMA 6-20  
240 VAC

Asegúrese de que el coche esté en PARK y apagado.

Inserte el cargador en el receptáculo de pared adecuado.

La luz roja de PROBLEMA destellará brevemente y luego se apagará; la luz de ESTADO Azul se mantendrá encendida continuamente para indicar que el cargador recibe poder de CA y que está listo para cargar.

2

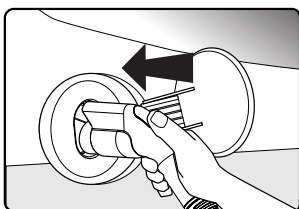

Inserte el ACOPLADOR DE CARGA en el puerto de carga del coche; comenzará de inmediato a cargar. La luz de ESTADO color Azul pulsará para indicar que está cargando.

PARO MANUAL: Puede parar manualmente la carga desconectando el ACOPLADOR DE CARGA del receptáculo del coche. La luz Azul de ESTADO del cargador dejará de pulsar, y luego se mantendrá encendida.

La carga se completará automáticamente. Después de completar la carga, la luz Azul de ESTADO se mantendrá fija, ya sea que el ACOPLADOR DE CARGA siga conectado o se desconecte del coche.

3

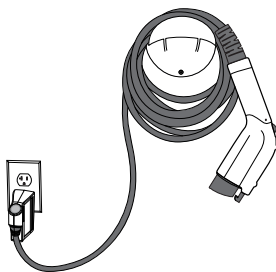

Cuando termine de usar el cargador, primero desconecte el ACOPLADOR DE CARGA del coche y luego desconecte el cargador del receptáculo de la pared.

Guarde el cargador en la percha de cable (imagen) o en la bolsa de almacenamiento después de cada uso.



## ¡ADVERTENCIA!

### INSTRUCCIONES IMPORTANTES DE SEGURIDAD. GUARDE ESTAS INSTRUCCIONES:

Cuando use el cargador, siempre debe tomar precauciones básicas, tales como las siguientes:

- Lea las advertencias en la etiqueta del cordón del cargador antes de operar el cargador por primera vez. Antes de usar el cargador, lea todas las instrucciones de la Guía del usuario.
- Nunca use el cargador con una extensión eléctrica.
- Nunca use el cargador de auto con un adaptador de corriente alterna.
- Peligro de descarga eléctrica: asegúrese de que el enchufe esté insertado totalmente en el receptáculo de pared, de tal manera que no haya superficies de las patas expuestas.
- Se debe mantener supervisión sobre los niños al estar cerca del cargador y mientras el cargador este enchufado.
- NO meta los dedos en el acoplador de carga eléctrica.
- NO use el cargador si el cordón eléctrico flexible, el acoplador de carga o el cargador están rotos, agrietados, abiertos o muestran algún indicio de daños.
- SIEMPRE coloque el cargador y el cable de tal manera que no se pueda conducir sobre ellos, pisar, tropezar con ellos o dañar de otra manera mientras estén en uso.
- Para minimizar el riesgo de lesiones personales, guarde el cargador después de usarlo.
- La temperatura máxima de operación es de 50 °C (122 °F).
- No es para usarse en un garaje comercial.
- Se debe usar con un circuito aterrizado.
- No deje caer el cargador.

Charge Smarter. Drive Farther.™

Para descargar la guía del usuario completa, visite [www.TurboCord.com](http://www.TurboCord.com)

**Para asistencia, llame al (888) 833-2148.**